







# ABA Mini S10 Sortimentskasten (120 Stk.)



## Unentbehrliches ABA Mini-Schellen-Sortiment mit Flexidriver

- ✓ Übersichtlich angeordnetes Sortiment erleichtert die Auswahl der richtigen Schellengröße
- ✓ Funktionales Design
- ✓ Stapelbar

-  Lufteinlass Ladeluft
-  Abgasanlagen
-  Kühlsysteme
-  Kraftstoff- & Ölsysteme
-  Turboladeranbindungen
-  Allgemeine Befestigungen

**ABA Mini**

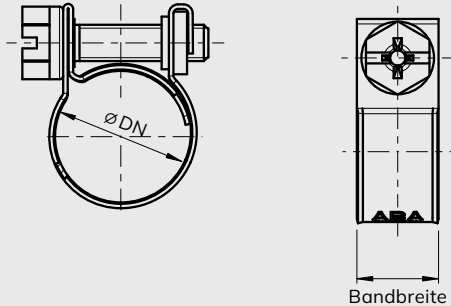

**Anwendungen**

Die Spannbackenschelle ABA Mini Standard eignet sich vor allem für die Verwendung mit kleinen, dünnwandigen Schläuchen. Diese kleine Schelle bietet hervorragende Spannkraft und ist schraubenlosen Schellen weit überlegen. Insgesamt 120 Schellen in 8 verschiedenen Größen für einen Spannungsbereich von 8 mm bis 15 mm.

**Material**

Gruppe S10

Artikelnummer	Bezeichnung	Spannbereich $\varnothing$ DN (mm)	Bandbreite (mm)	Verpackungsmenge (Stk.)
0819 0026 014	ABA Mini S10 Sortimentskasten (120 Stk.)	8 – 15	9	1
<b>Der Sortimentskasten enthält:</b>				
0810 6101 008	ABA Mini 8/9 C7 S10	8	9	15
0810 6101 009	ABA Mini 9/9 C7 S10	9	9	15
0810 6101 010	ABA Mini 10/9 C7 S10	10	9	30
0810 6101 011	ABA Mini 11/9 C7 S10	11	9	10
0810 6101 012	ABA Mini 12/9 C7 S10	12	9	30
0810 6101 013	ABA Mini 13/9 C7 S10	13	9	10
0810 6101 014	ABA Mini 14/9 C7 S10	14	9	5
0810 6101 015	ABA Mini 15/9 C7 S10	15	9	5
0000 0000 900	Flexidriver	–	–	1

**Weitere Vorteile**

- ✓ Hervorragende Spannkraft, weit höher als bei schraubenlosen Schellen

**ABA Mini ist Teil eines breiten Produktportfolios. Entdecken Sie mehr!**



ABA Mini S10/Nova S20 Display DIN (244 Stk.)



NORMA® Cobra W4 Sortimentskasten (500 Stk.)



**Haben Sie weitere Fragen oder benötigen Sie eine persönliche Beratung?**  
 Unser NORMA Team freut sich auf den Kontakt mit Ihnen! Hotline +49 6181-403-0  
 Oder besuchen Sie unsere Website, um mehr über unsere Produkte zu erfahren: [www.norma-connects.com](http://www.norma-connects.com)

